

MAX

MONOBLOCK 17 - 546 kW



A complete range of burners for all fuels
Полный модельный ряд горелок для всех видов топлива
Une gamme complète de brûleurs pour tous les combustibles
Una gama completa de quemadores para todos los combustibles

MONOBLOCK 20 - 17000 kW
DUOBLOCK 350 - 25000 kW

Select your application - Выберите приложение
Sélectionnez votre application - Seleccione su aplicación



DESIGNATION

- MODEL SIZE

MAX 4	4 kg/h
-------	--------

- OPERATION TYPE

-	1 stage
R	1 stage with pre-heater
P 45 AB	2 stages oil 45 kg/h soft start
P 25 AB HS	2 stages oil hydraulic system 25 kg/h soft start

- HEAD TYPE

TC	Short head
TL	Long head

- CONTROL BOX

TW	Thermowatt E-BCU
----	------------------

MODULAR DELIVERY SYSTEM

- **CB:** Complete Burner
- **KIT & ACS:** Kits and accessories according to local rules installation

MAIN FEATURES

- New high efficiency fan ventilation system (HPV) allowing easy matching with boilers having high combustion chamber back pressure
- Electrical wiring simple to disassemble for easy maintenance
- Combustion head easy to assemble and adjust for fine set up
- Single bolt burner fixing with the possibility to firmly secure it to the flange in three different positions for easier maintenance
- Air damper with progressive micrometric air regulation adjustable in three positions
- Monoblock electrodes for easy and steady installation into the nozzle even after maintenance
- Low NOx version class 3 with yellow flame developed by Ecoflam Bruciatori S.p.A.
- Selected models are available in HT version and with "D" pump for light oil with viscosity up to 200 cSt
- The hinge flange allows accessibility to burner head without losing burner settings
- MAX 1÷12 work with electrical frequency 50-60 Hz
- New control box Thermowatt allowing to improve the interface with service personnel. The digital display (PAB versions) featuring the interactive language with pictograms gives real time information about burner operation and statistics stored during the heating season

ОБОЗНАЧЕНИЕ

- ТИПОРАЗМЕР

MAX 4	4 kg/h
-------	--------

- ВИД РЕГУЛИРОВАНИЯ

-	одноступенчатая
R	одноступенчатая с подогревателем
P 45 AB	двухступенчатая ж.т. 45 кг/ч плавный пуск
P 25 AB HS	двухступенчатая ж.т. гидравлическая система 25 кг/ч плавный пуск

- ТИП ГОЛОВЫ

TC	Короткая огневая головка
TL	Длинная огневая головка

- БЛОК УПРАВЛЕНИЯ

TW	Thermowatt E-BCU
----	------------------

МОДУЛЬНАЯ СИСТЕМА ПОСТАВОК

- **CB:** укомплектованная горелка
- **KIT & ACS:** комплекты и принадлежности согласно местным правилам монтажа

ХАРАКТЕРИСТИКИ

- Мощный вентилятор нового поколения (HPV) позволяет использовать горелку на котлах с повышенным противодавлением в камере сгорания
- Легкость и быстрота выполнения электрических соединений
- Огневая головка проста в сборке, ее положение регулируется для обеспечения оптимальной сочетаемости горелки с котлом
- Для упрощения обслуживания на горелке предусмотрен единственный крепежный болт, на который горелку можно подвесить за специальный крючок в различных пространственных положениях
- Новый воздушный клапан с прогрессивной микрометрической системой регулирования воздуха
- Положение электродов регулируется без снятия стакана огневой головки
- Разработанные "Ecoflam Bruciatori S.p.A." горелки серии Low NOx с "желтым пламенем"
- Избранные модели доступны в исполнении HT и с насосом типа "D" для легкого ж.т. с вязкостью до 200 cSt
- Шарнирный фланец обеспечивает доступ к пламенной голове без потери настроек горелки
- MAX 1÷12 работает от электросети с частотой 50-60 Гц
- Новый блок управления Thermowatt, позволяющим улучшить взаимодействие с обслуживающим персоналом. Цифровой дисплей (PAB версия) с языком общения на основе пиктограмм выдает в реальном времени информацию о работе горелки и статистику, накопленную за отопительный сезон



MAX 4



MAX 4



MAX 12

■ DÉSIGNATION

- TAILLE DU MODÈLE

MAX 4	4 kg/h
-------	--------

- TYPE DE FONCTIONNEMENT

-	1 allure
R	1 allure avec préchauffeur
P 45 AB	2 allures fuel 45 kg/h démarrage à débit réduit
P 25 AB HS	2 allures fuel par système hydraulique 25 kg/h démarrage à débit réduit

- TYPE DE TÊTE

TC	Tête courte
TL	Tête longue

- COFFRET DE SÉCURITÉ

TW	Thermowatt E-BCU
----	------------------

■ SYSTEME DE LIVRAISON MODULAIRE

- **CB:** Brûleur complet
- **KIT & ACS:** Kits et accessoires selon les règles d'installation locales

■ CARACTERISTIQUES

- Ventilateur de nouvelle génération, haute performance, conçu pour vaincre des contre pressions élevées dans la chambre de combustion
- Branchement électrique simple à raccorder
- Tête de combustion facile à démonter avec la possibilité de régler la position afin d'améliorer l'accouplement
- Simple et rapide entretien grâce au crochet de fixation par une seule vis et un écrou
- Réglage micrométrique et progressif de l'air pour un réglage précis de la combustion
- Electrodes monoblocs pour la position précise du gicleur même après l'entretien
- Versions bas NOx class 3 avec technologie Ecoflam à flamme jaune
- Les modèles choisis sont valables en version HT et avec pompe "D" pour les fuels de viscosité jusqu'à 200 CST
- La bride charnière permet une accessibilité aisée à la tête du brûleur sans égarer les valeurs de son réglage
- MAX 1÷12 travaille avec une fréquence électrique 50-60 Hz
- Nouveau coffret de sécurité Thermowatt permettant d'améliorer l'interface avec le personnel de service. L'affichage numérique (PAB versions) est doté du langage interactif et universel qui utilise des pictogrammes et des données numériques et donne des informations en temps réel sur le fonctionnement du brûleur ainsi que les statistiques enregistrées pendant la saison de chauffage

■ DENOMINACIÓN

- MODELO

MAX 4	4 kg/h
-------	--------

- TIPO DE FUNCIONAMIENTO

-	1 etapa
R	1 etapa con pre-calentador
P 45 AB	2 etapas gasóleo 45 kg/h puesta en marcha suave
P 25 AB HS	2 etapas gasóleo, sistema hidráulico 25 kg/h puesta en marcha suave

- TIPO DE CABEZA

TC	Cabeza corta
TL	Cabeza larga

- CENTRALITA DE CONTROL

TW	Thermowatt E-BCU
----	------------------

■ SISTEMA DE ENTREGA MODULAR

- **CB:** Quemador completo
- **KIT & ACS:** Kit y accesorios de acuerdo a las reglas locales de instalación

■ CARACTERÍSTICAS

- Ventilador de nueva generación de alta eficiencia, diseñado para vencer elevadas contrapresiones de la cámara de combustión
- Conexión eléctrica rápida para fácil instalación
- Cabeza de combustión fácil de desmontar con posibilidad de regular la posición para mejorar el acoplamiento
- Mantenimiento simple y rápido gracias al enganche de fijación por mediación de un simple tornillo y un gancho
- Nuevo sistema de regulación de aire micrométrico y progresivo
- Versión de baja emisión Low NOx clase 3 con tecnología Ecoflam con llama amarilla
- Algunos modelos disponible en alta temperatura con bomba "D" para gasoleo con viscosidad hasta 200 cTs
- La brida giratoria permite accesibilidad a la cabeza del quemador sin perder la puesta a punto del quemador
- MAX 1÷12 operan con frecuencia eléctrica 50-60 Hz
- Nueva centralita de control del quemador Thermowatt para mejorar la interfaz con el personal de servicio. La pantalla digital (versiones PAB) cuenta con el lenguaje interactivo y universal, utiliza pictogramas y datos numéricos y proporciona información en tiempo real sobre el funcionamiento del quemador y las estadísticas almacenada durante la temporada de calefacción



MAX 30



MAX P 35

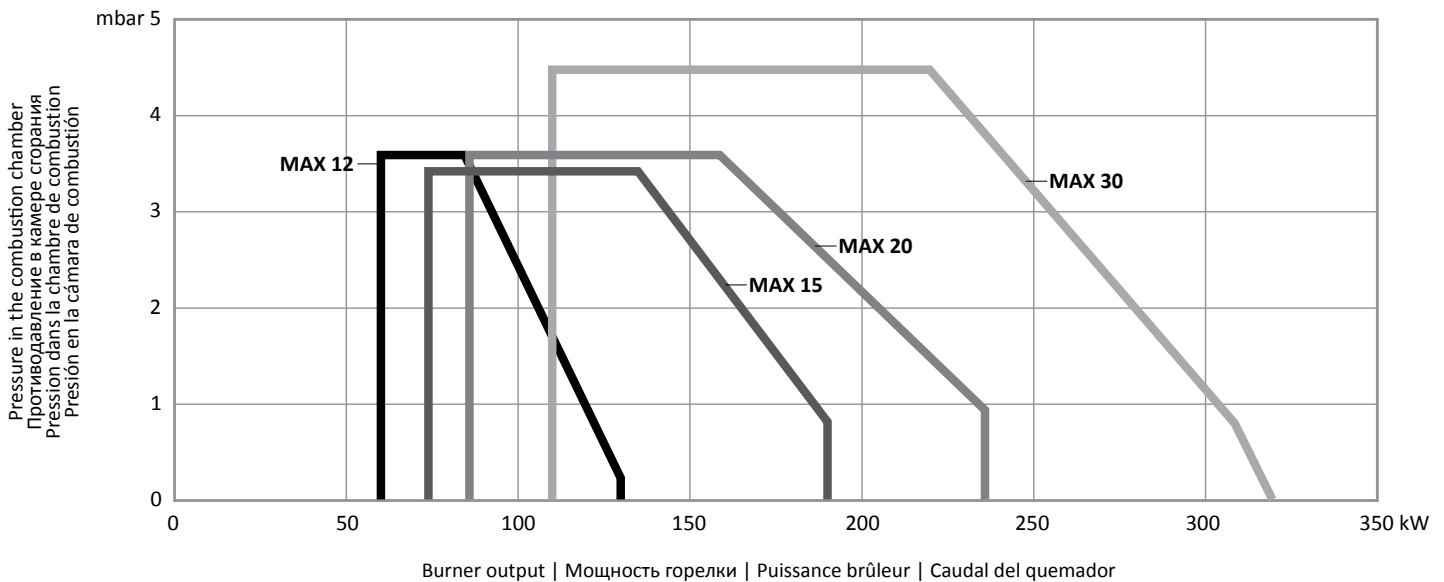
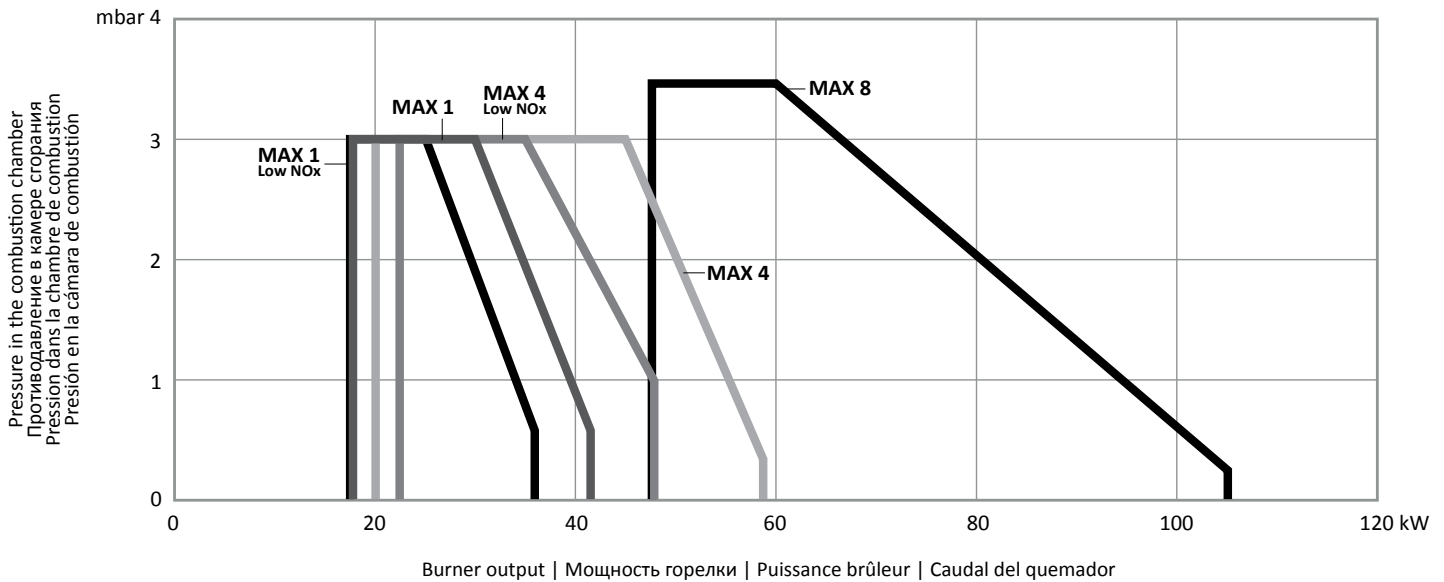

TECHNICAL DATA | ТЕХНИЧЕСКИЕ ДАННЫЕ | DONNEES TECHNIQUES | DATOS TECNICOS

	Output Тепловая мощность Puissance calorifique Potencia térmica MIN / МИН		Output Тепловая мощность Puissance calorifique Potencia térmica MAX / МАКС		Flow Rate Расход Débit Caudal MIN / МИН	Flow Rate Расход Débit Caudal MAX / МАКС	Power supply Электропитание Tension Tensión eléctrica V	Motor Мощность Двигателя Moteur Motor W	Max. working temp. Макс. рабочая температура Temp. maxi de travail Temp. máx de trabajo °C	Operation Модификация Fonctionnement Funcionamiento
	kW кВт	kcal/h*1000 ккал/ч*1000	kW кВт	kcal/h*1000 ккал/ч*1000						
MAX 1	17,6	15,1	41,4	35,6	1,5	3,5	230	75	60	1 stage
MAX 1 Low NOx	17,6	15,1	35,5	30,5	1,5	3	230	75	60	1 stage
MAX 4	20	17,2	59	50,7	1,7	5	230	75	60	1 stage
MAX 4 Low NOx	22,5	19,4	47,4	40,8	1,9	4	230	75	60	1 stage
MAX 8	47	40,4	105	90,3	4	8,9	230	100	60	1 stage
MAX 12	60	51,6	130	111,8	5,1	11	230	130	60	1 stage
MAX 15	73,4	63,2	190	163,8	6,2	16	230	130	60	1 stage
MAX 20	86,4	74,5	237	204	7,3	20	230	200	60	1 stage
MAX 30	110	94,9	319	275,4	9,3	27	230	200	60	1 stage

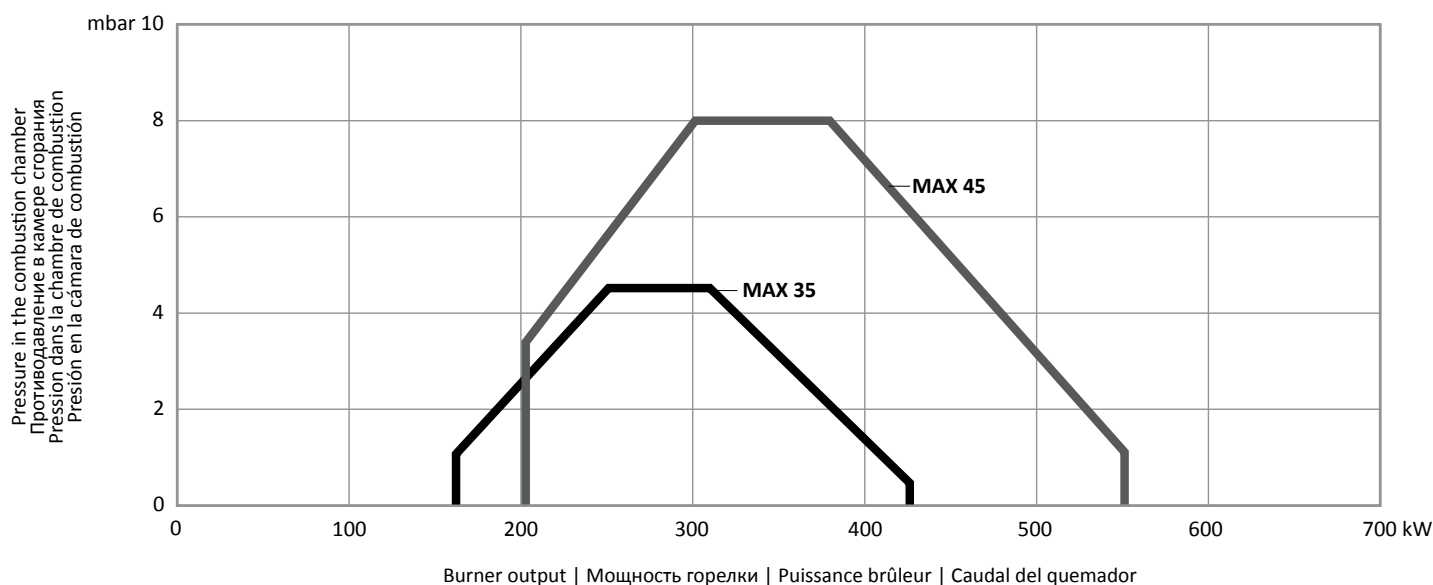
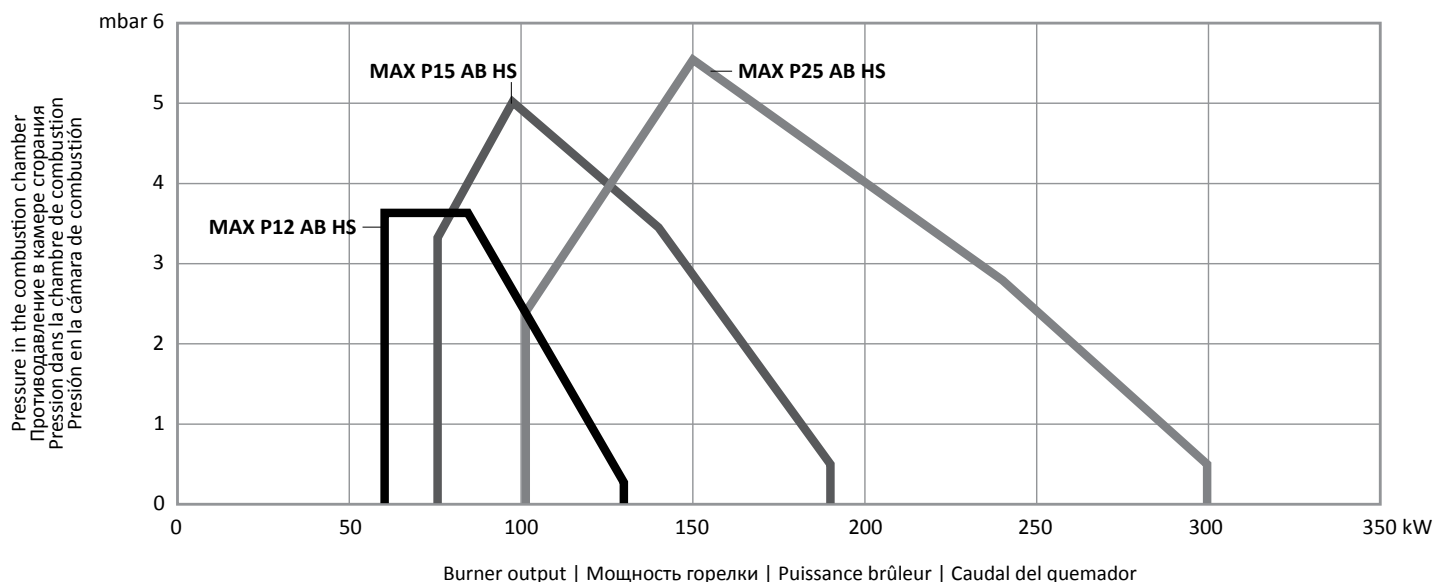

TECHNICAL DATA | ТЕХНИЧЕСКИЕ ДАННЫЕ | DONNEES TECHNIQUES | DATOS TECNICOS

	Output Тепловая мощность Puissance calorifique Potencia térmica MIN / МИН		Output Тепловая мощность Puissance calorifique Potencia térmica MAX / МАКС		Flow Rate Расход Débit Caudal MIN / МИН	Flow Rate Расход Débit Caudal MAX / МАКС	Power supply Электропитание Tension Tensión eléctrica	Motor Мощность Двигателя Moteur Motor	Max. working temp. Макс. рабочая температура Temp. maxi de travail Temp. máx de trabajo	Operation Модификация Fonctionnement Funcionamiento
	kW кВт	kcal/h*1000 ккал/ч*1000	kW кВт	kcal/h*1000 ккал/ч*1000	kg/h кг/ч	kg/h кг/ч	V В	W Вт	°C	
MAX P 12 AB HS	60	52	130	112	5,1	11	230	130	60	P AB HS
MAX P 15 AB HS	77	66,3	190	164	6,5	16	230	130	60	P AB HS
MAX P 25 AB HS	102	87,7	300	259	8,6	25,4	230	200	60	P AB HS
MAX P 35	166	143	427	367	14	36	230	300	60	P AB
MAX P 35	166	143	427	367	14	36	230	300	60	P AB HS
MAX P 45	202	173	546	469	17	46	230/400	550	60	P AB
MAX P 45	202	173	546	469	17	46	230/400	550	60	P AB HS

EN 267	Classe Класс	NOx mg/kWh мг/кВтч
	2	185
	3	120

- FUEL:
light oil (L.C.V. 10200 kcal/kg,
max visc. 1,5°E at 20°C)

- ВИД ТОПЛИВА:
дизтопливо (низшая теплота
сгорания 10200 ккал/кг, макс.
вязкость 1,5°E при 20°С)

- COMBUSTIBLE:
fioul domestique (L.C.V. 10200
kcal/kg, max visc. 1,5°E à 20°C)

- COMBUSTIBLE:
gasóleo (L.C.V. 10200 kcal/kg,
max visc. 1,5° E a 20° C)



- Two stages with hydraulic system
- Гидропривод воздушной заслонки 2х-ступенчатой горелки
- 2 allures avec système hydraulique
- Quemador de dos llamas con circuito hidraulico

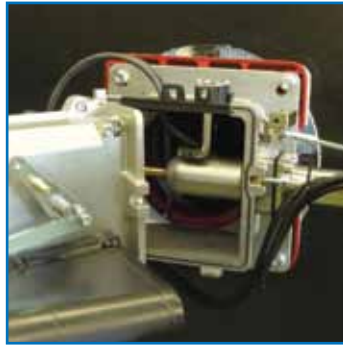

- MAX P 35 - MAX P 45**
- Hinge flange
 - Шарнирный фланец
 - Bride à charnière
 - Brida giratoria



- Thermowatt control box
- Блок управления Thermowatt
- Coffret de sécurité Thermowatt
- Centralita de control Thermowatt



- Thermowatt E-BCU diagnostic tool
- Thermowatt E-BCU диагностический прибор
- Thermowatt E-BCU outil de diagnostic
- Thermowatt E-BCU herramienta de diagnóstico



- MAX HT - MAX D HT**
- High temperature version with D pumps - 200 cTs
 - высокотемпературная версия с насосом типа "D" - 200 cTs
 - Version haute temperature avec pompe "D" - 200 cTs
 - Versión alta temperatura con bomba "D" - 200 cTs



- HPV system
- Положение для обслуживания горелки
- Système HPV
- Sistema HPV

HYDRAULIC CIRCUIT | ГИДРАВЛИЧЕСКИЙ КОНТУР | CIRCUIT HYDRAULIQUE | SISTEMA HIDRAULICO

MAX 1÷30

- version one stage
- одноступенчатая горелка
- version une allure
- versión una llama

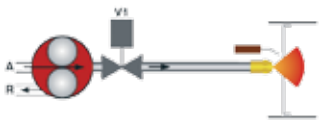

**MAX P 25 AB HS
MAX P 35 AB HS
MAX P 45 AB HS**

- version with hydraulic system (HS) (two nozzles)
- 2х-ступенчатая горелка с гидроприводом воздушной заслонки (2 форсунки)
- version deux allures avec système hydraulique (HS) (deux gicleurs)
- versión dos llamas con circuito hidraulico (HS) (dos inyectores)

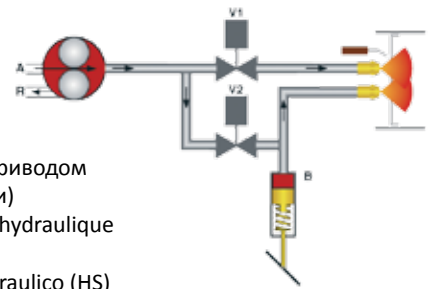

**MAX P 12 AB HS
MAX P 15 AB HS**

- version with hydraulic system (HS)
- 2х-ступенчатая горелка с гидроприводом воздушной заслонки
- version avec système hydraulique (HS)
- versión con circuito hidraulico

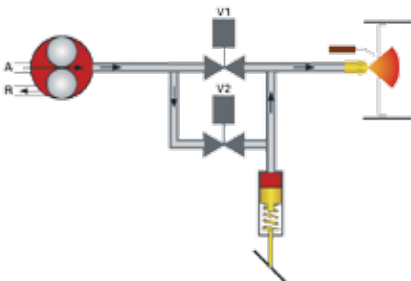

**MAX P 35 AB
MAX P 45 AB**

- version two stages with servomotor (two nozzles)
- 2х-ступенчатая горелка эл. приводом возд. заслонки (2 форсунки)
- version deux allures avec servomoteur (deux gicleurs)
- versión dos llamas con servomotor (dos inyectores)

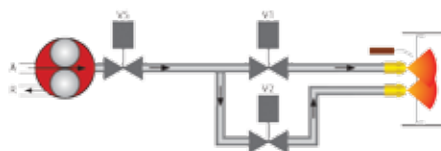

MAX 1

MAX 1 Snorkel

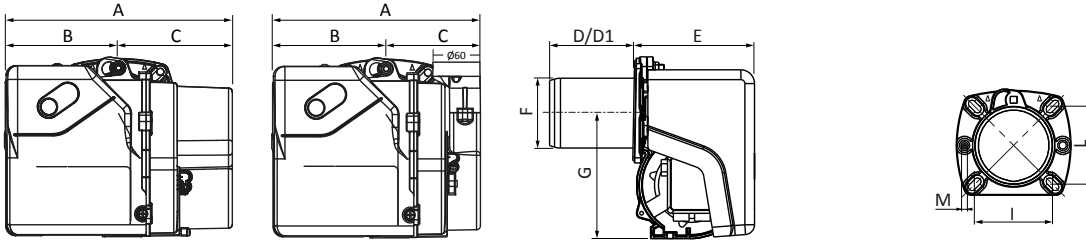

MAX 4 - 8 - 12

MAX 12 AB HS

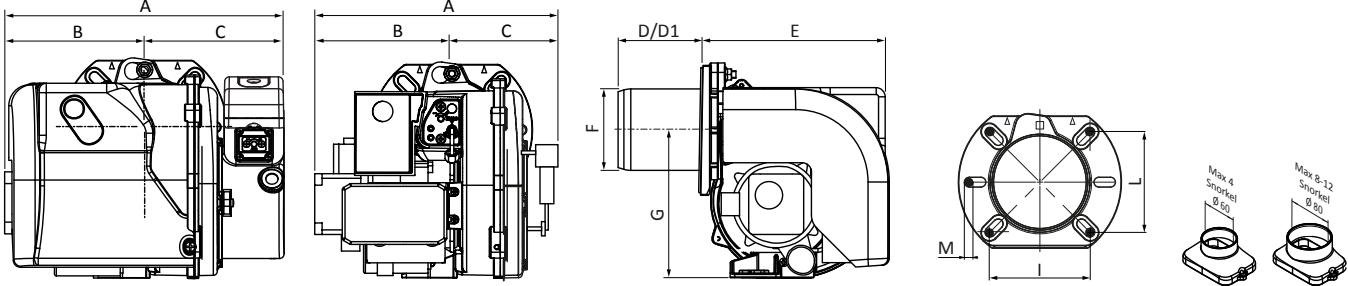

MAX 15 - 20 - 30 - P 15 AB HS - P 25 AB HS

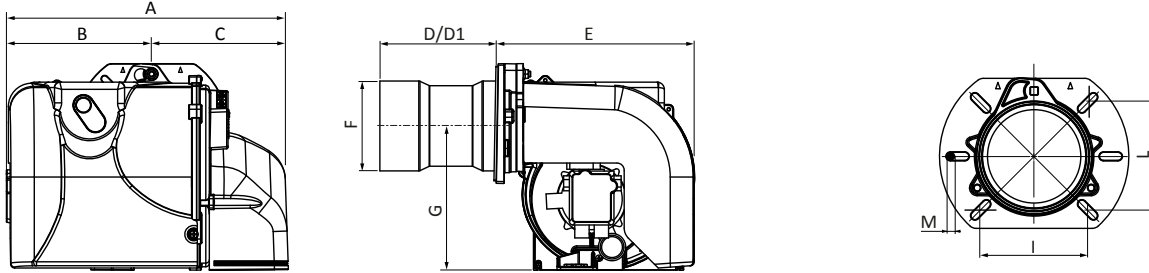

MAX P 35 - P 45

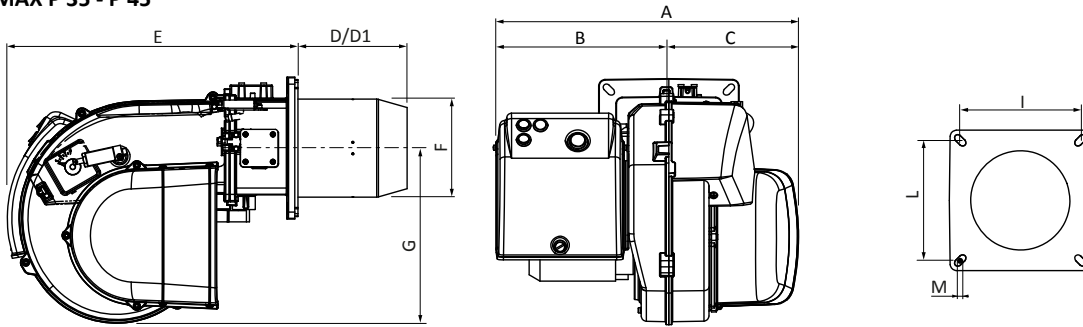

	A	B	C	D	D1	E	F	G	I	L	M
MAX 1	288	143	145	80	140	153	89	160	92/107	92/107	M8
MAX 1 Snorkel	263	143	120	80	140	153	89	160	92/107	92/107	M8
MAX 1 Low NOx	263	143	120	153	-	153	89	160	92/107	92/107	M8
MAX 4	297	149	148	90	145	204	89	160	90/107	90/107	M8
MAX 4 Low NOx	297	149	148	167	-	204	89	160	90/107	90/107	M8
MAX 8	303	155	148	90	145	204	89	160	100/120	100/120	M8
MAX 12	317	169	148	100	155	204	98	160	100/120	100/120	M8
MAX 15	392	202	190	160	260	276	107	201	120/131	120/131	M8
MAX 20	392	202	190	160	260	276	125	201	120/131	120/131	M8
MAX 30	392	202	190	160	260	276	125	201	120/131	120/131	M8
MAX P 12 AB HS	308	169	139	100	155	204	98	160	100/120	100/120	M8
MAX P 15 AB HS	392	202	190	160	260	276	107	201	120/131	120/131	M8
MAX P 25 AB HS	392	202	190	160	260	276	125	201	120/131	120/131	M8
MAX P 35	501	294	207	175	365	466	160	280	185/200	185/200	M8
MAX P 45	501	294	207	175	365	466	160	280	185/200	185/200	M8

- Dimensions in mm
D: short head
D1: long head

- Размеры в мм
D: короткая огневая головка
D1: длинная огневая головка

- Dimensions en mm
D: tête courte
D1: tête longue

- Dimensiones in mm
D: cabeza corta
D1: cabeza larga

Ecoflam

ECOFLAM Bruciatori S.p.A.

Via Roma, 64 - 31023 Resana (TV) - Italy

Tel. +39 0423 719500

Fax +39 0423 719580

<http://www.ecoflam-burners.com>

e-mail: export@ecoflam-burners.com

Società soggetta alla direzione e al coordinamento di Ariston Thermo S.p.A.

Via A. Merloni, 45 - 60044 Fabriano (AN) - CF 01026940427

Version 1.3

Date: 31/07/2013

- Ecoflam Bruciatori S.p.A. reserves the right to make any adjustments, without prior notice, which is considered necessary or useful to its products, without affecting their main features
- "Ecoflam Bruciatori S.p.A." оставляет за собой право вносить в конструкцию оборудования любые необходимые изменения без особого предупреждения
- La maison Ecoflam Bruciatori S.p.A. se réserve le droit d'apporter les modifications qu'elle jugera nécessaires ou utiles à ses produits sans pour autant nuire à leurs caractéristiques principales
- Ecoflam Bruciatori S.p.A. se reserva el derecho a introducir en sus productos todas las modificaciones que considere necesarias o utiles, sin perjudicar sus características